

**ΜΟΝΑΔΑ ΚΟΜΠΟΣΤΟΠΟΙΗΣΗΣ
ΠΡΟΔΙΑΛΕΓΜΕΝΟΥ ΟΡΓΑΝΙΚΟΥ ΚΛΑΣΜΑΤΟΣ
ΑΠΟΡΡΙΜΜΑΤΩΝ ΣΤΗ ΘΕΣΗ ΡΗΜΑΜΠΕΛΛΑ Δ.
ΑΡΧΑΝΩΝ – ΑΣΤΕΡΟΥΣΙΩΝ**

**ΙΩΑΝΝΗΣ ΒΕΛΕΓΡΑΚΗΣ
ΜΗΧΑΝΟΛΟΓΟΣ ΜΗΧΑΝΙΚΟΣ ΤΕ
ΔΗΜΟΣ ΑΡΧΑΝΩΝ ΑΣΤΕΡΟΥΣΙΩΝ**

- **ΦΟΡΕΑΣ ΚΑΤΑΣΚΕΥΗΣ ΤΟΥ ΕΡΓΟΥ**
 - ΔΗΜΟΣ ΑΡΧΑΝΩΝ – ΑΣΤΕΡΟΥΣΙΩΝ
- **ΚΑΤΑΣΚΕΥΑΣΤΗΣ ΤΟΥ ΕΡΓΟΥ**
 - THALIS E.S.
- **ΤΕΧΝΙΚΟ ΑΝΤΙΚΕΙΜΕΝΟ ΕΡΓΟΥ**
 - ΤΟ ΕΡΓΟ ΑΦΟΡΑ ΣΤΗΝ ΚΑΤΑΣΚΕΥΗ ΜΟΝΑΔΑΣ ΕΠΕΞΕΡΓΑΣΙΑΣ ΠΡΟΔΙΑΛΕΓΜΕΝΟΥ ΟΡΓΑΝΙΚΟΥ ΚΛΑΣΜΑΤΟΣ ΔΥΝΑΜΙΚΟΤΗΤΑΣ **10.000 tn/y (ΜΑΖΙ ΜΕ ΤΗΝ ΠΡΟΣΘΗΚΗ ΠΡΑΣΙΝΩΝ)**
 - ΕΞΥΠΗΡΕΤΟΥΜΕΝΟΣ ΠΛΗΘΥΣΜΟΣ: 81.654 ΚΑΤΟΙΚΟΙ
 - 1. ΔΗΜΟΣ ΑΡΧΑΝΩΝ – ΑΣΤΕΡΟΥΣΙΩΝ (16.692),
 - 2. ΔΗΜΟΣ ΓΟΡΤΥΝΑΣ (15.632),
 - 3. ΔΗΜΟΣ ΜΑΛΕΒΙΖΙΟΥ (24.864),
 - 4. ΔΗΜΟΣ ΦΑΙΣΤΟΥ (24.466)

- 
- ΠΕΡΙΛΑΜΒΑΝΕΙ:
 - ΧΩΡΟ ΥΠΟΔΟΧΗΣ ΑΠΟΡΡΙΜΜΑΤΩΝ - ΧΩΡΟ ΜΗΧΑΝΙΚΗΣ ΠΡΟΕΠΕΞΕΡΓΑΣΙΑΣ ΑΠΟΡΡΙΜΜΑΤΩΝ
 - ΜΟΝΑΔΑ ΑΕΡΟΒΙΑΣ ΕΠΕΞΕΡΓΑΣΙΑΣ ΟΡΓΑΝΙΚΟΥ ΥΛΙΚΟΥ & ΤΕΜΑΧΙΣΜΕΝΩΝ ΠΡΑΣΙΝΩΝ
 - ΜΟΝΑΔΑ ΡΑΦΙΝΑΡΙΑΣ ΚΟΜΠΟΣΤΟΠΟΙΗΜΕΝΟΥ ΥΛΙΚΟΥ
 - ΥΠΟΣΤΕΓΟ ΩΡΙΜΑΝΣΗΣ ΡΑΦΙΝΑΡΙΣΜΕΝΟΥ ΠΡΟΪΟΝΤΟΣ
 - ΚΤΗΡΙΟ ΔΙΟΙΚΗΣΗΣ / ΠΡΟΣΩΠΙΚΟΥ
 - ΣΥΝΟΔΑ ΕΡΓΑ: ΑΝΤΛΙΟΣΤΑΣΙΑ ΥΔΡΕΥΣΗΣ / ΠΥΡΟΣΒΕΣΗΣ / ΛΥΜΑΤΩΝ
 - ΠΡΟΜΗΘΕΙΑ ΚΑΙ ΕΓΚΑΤΑΣΤΑΣΗ ΜΗΧΑΝΟΛΟΓΙΚΟΥ ΕΞΟΠΛΙΣΜΟΥ ΓΙΑ ΤΗΝ ΕΠΕΞΕΡΓΑΣΙΑ ΤΩΝ ΑΠΟΡΡΙΜΜΑΤΩΝ
 - ΠΡΟΜΗΘΕΙΑ ΚΑΙ ΕΓΚΑΤΑΣΤΑΣΗ ΣΥΣΤΗΜΑΤΩΝ ΑΠΟΚΟΝΙΩΣΗΣ ΚΑΙ ΑΠΟΣΜΗΣΗΣ
 - ΠΡΟΜΗΘΕΙΑ ΤΟΥ ΠΡΟΒΛΕΠΟΜΕΝΟΥ ΚΙΝΗΤΟΥ ΕΞΟΠΛΙΣΜΟΥ
 - 3ΜΗΝΗ ΔΟΚΙΜΑΣΤΙΚΗ ΛΕΙΤΟΥΡΓΙΑ

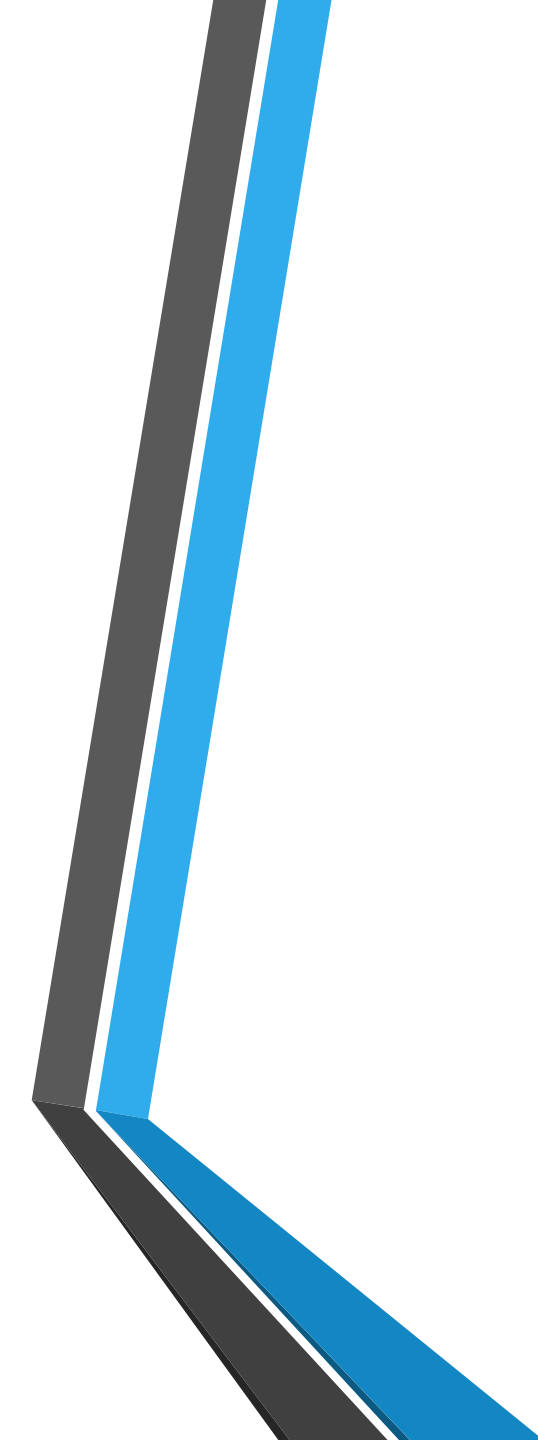

- **ΣΤΟΧΟΣ ΤΗΣ ΜΟΝΑΔΑΣ ΕΙΝΑΙ:**

**Η ΠΑΡΑΓΩΓΗ ΚΟΜΠΟΣΤ ΚΑΤΑΛΛΗΛΟ ΓΙΑ ΧΡΗΣΗ ΣΕ ΚΑΛΛΙΕΡΓΕΙΕΣ
ή ΣΕ ΠΕΡΙΠΤΩΣΗ ΠΟΥ ΔΕΝ ΕΠΙΤΥΓΧΑΝΕΤΑΙ Η ΕΠΙΘΥΜΗΤΗ
ΠΟΙΟΤΗΤΑ, ΚΟΜΠΟΣΤ ΤΥΠΟΥ Α ΒΑΣΕΙ ΤΩΝ ΑΠΑΙΤΗΣΕΩΝ ΤΗΣ Υ.Α.
οικ. 56366/4351/2014 (ΦΕΚ3339/Β/2014)**



- **ΠΡΟΥΠΟΛΟΓΙΣΜΟΣ ΕΡΓΟΥ**

- **4.026.253,93 Ευρώ (πλέον Φ.Π.Α. 24%)**

ΓΕΝΙΚΗ ΔΙΑΤΑΞΗ ΕΡΓΟΥ ΜΕ ΜΗΧΑΝΟΛΟΓΙΚΟ ΕΞΟΠΛΙΣΜΟ

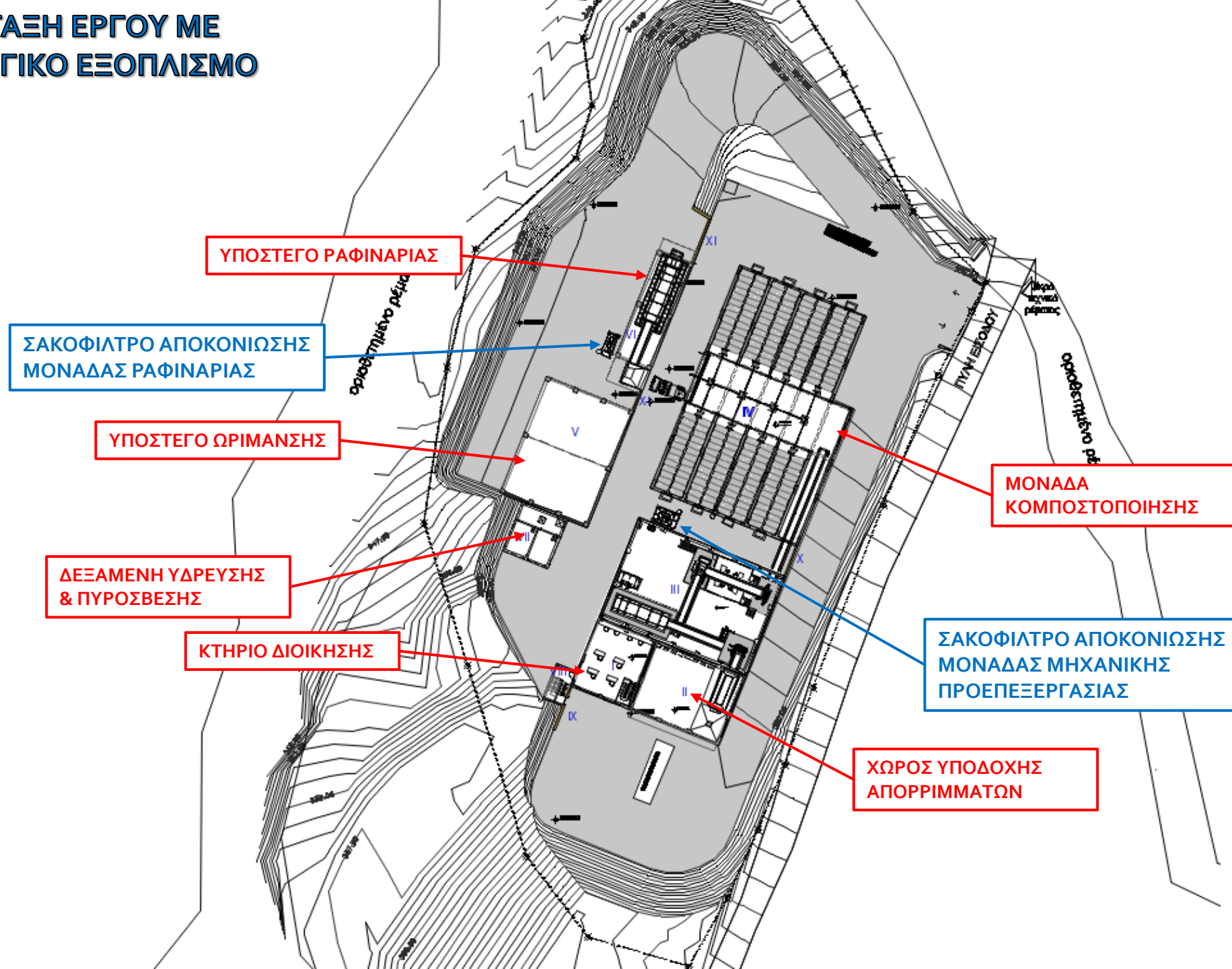

ΑΡΧΙΚΗ ΜΟΡΦΗ ΓΗΠΕΔΟΥ ΕΡΓΟΥ



ΠΑΝΟΡΑΜΙΚΗ ΑΠΟΨΗ ΕΓΚΑΤΑΣΤΑΣΗΣ



ΑΠΟΨΗ ΕΓΚΑΤΑΣΤΑΣΗΣ
ΑΠΟ ΝΟΤΙΑ ΔΙΕΥΘΥΝΣΗ

ΒΙΟΦΙΛΤΡΟ
ΑΠΟΣΜΗΣΗΣ

ΥΠΟΣΤΕΓΟ
ΡΑΦΙΝΑΡΙΑΣ

ΥΠΟΣΤΕΓΟ
ΩΡΙΜΑΝΣΗΣ

ΔΕΞΑΜΕΝΗ ΥΔΡΕΥΣΗΣ
& ΠΥΡΟΣΒΕΣΗΣ

ΜΟΝΑΔΑ
ΚΟΜΠΟΣΤΟΠΟΙΗΣΗΣ

ΚΤΗΡΙΟ ΔΙΟΙΚΗΣΗΣ

ΚΤΗΡΙΟ
ΠΡΟΠΕΞΕΡΓΑΣΙΑ

ΧΩΡΟΣ ΥΠΟΔΟΧΗΣ
ΑΠΟΡΡΙΜΜΑΤΩΝ

ΠΛΑΤΕΙΑ ΕΛΙΓΜΩΝ



ΑΠΟΨΗ ΕΓΚΑΤΑΣΤΑΣΗΣ ΑΠΟ
ΒΟΡΕΙΟΔΥΤΙΚΗ ΔΙΕΥΘΥΝΣΗ

ΣΑΚΟΦΙΛΤΡΟ ΑΠΟΚΟΝΙΩΣΗΣ
ΜΟΝΑΔΑΣ ΜΗΧΑΝΙΚΗΣ
ΠΡΟΕΠΕΞΕΡΓΑΣΙΑΣ

ΧΩΡΟΣ ΥΠΟΔΟΧΗΣ
ΑΠΟΡΡΙΜΜΑΤΩΝ

ΒΙΟΦΙΛΤΡΟ
ΑΠΟΣΜΗΣΗΣ

ΜΟΝΑΔΑ
ΚΟΜΠΟΣΤΟΠΟΙΗΣΗΣ

ΚΤΗΡΙΟ ΔΙΟΙΚΗΣΗΣ

ΚΤΗΡΙΟ
ΠΡΟΕΠΕΞΕΡΓΑΣΙΑΣ

ΥΠΟΣΤΕΓΟ
ΩΡΙΜΑΝΣΗΣ

ΑΝΤΛΙΟΣΤΑΣΙΟ
ΛΥΜΑΤΩΝ

ΥΠΟΣΤΕΓΟ
ΡΑΦΙΝΑΡΙΑΣ

ΣΑΚΟΦΙΛΤΡΟ ΑΠΟΚΟΝΙΩΣΗΣ
ΜΟΝΑΔΑΣ ΡΑΦΙΝΑΡΙΑΣ

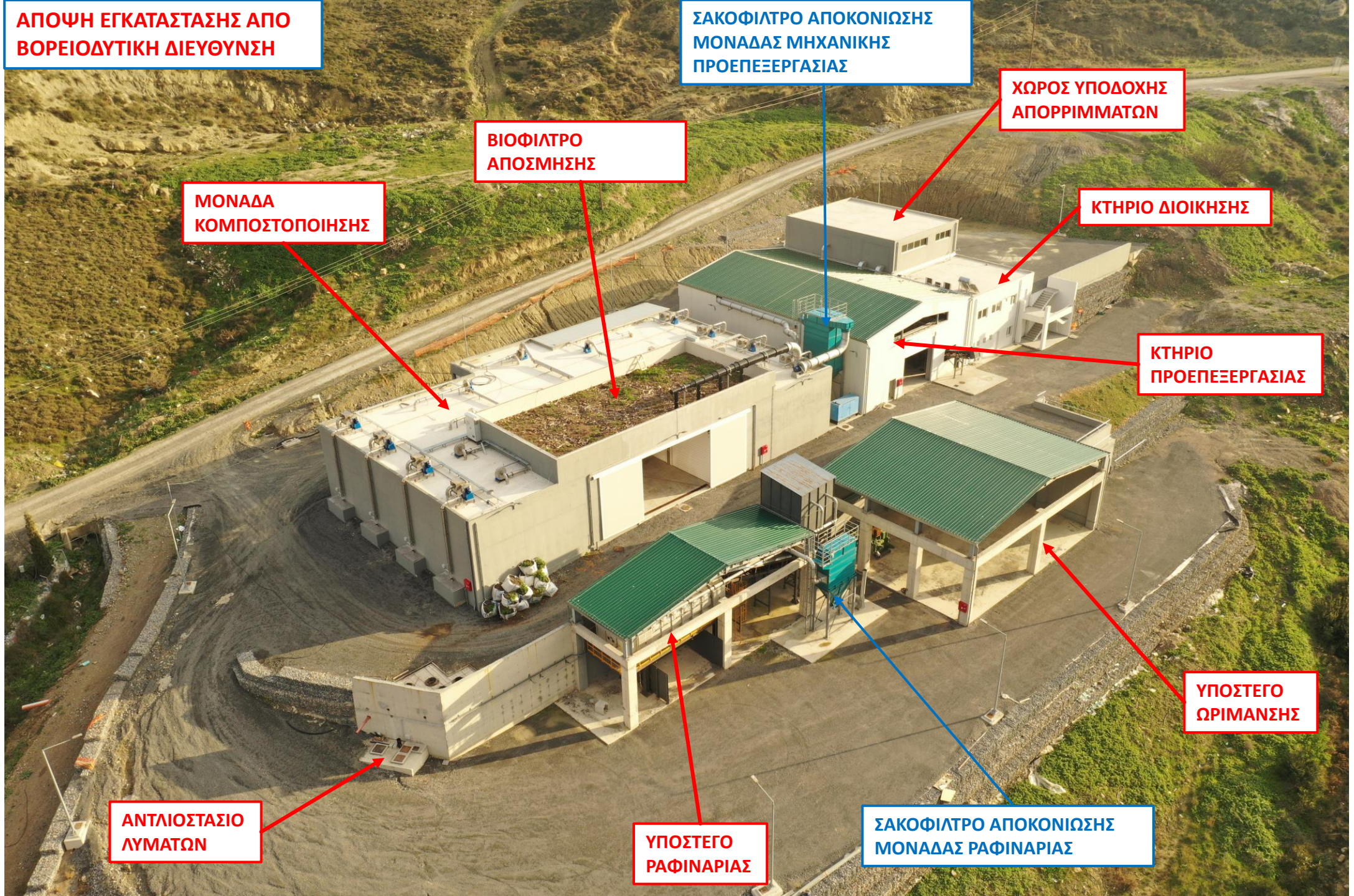

**ΑΠΟΨΗ ΕΓΚΑΤΑΣΤΑΣΗΣ ΑΠΟ
ΝΟΤΙΟΔΥΤΙΚΗ ΔΙΕΥΘΥΝΣΗ**

**ΣΑΚΟΦΙΛΤΡΟ ΑΠΟΚΟΝΙΩΣΗΣ
ΜΟΝΑΔΑΣ ΡΑΦΙΝΑΡΙΑΣ**

**ΒΙΟΦΙΛΤΡΟ
ΑΠΟΣΜΗΣΗΣ**

**ΜΟΝΑΔΑ
ΚΟΜΠΟΣΤΟΠΟΙΗΣΗΣ**

**ΚΤΗΡΙΟ
ΠΡΟΕΠΕΞΕΡΓΑΣΙΑΣ**

**ΧΩΡΟΣ ΥΠΟΔΟΧΗΣ
ΑΠΟΡΡΙΜΜΑΤΩΝ**

**ΥΠΟΣΤΕΓΟ
ΡΑΦΙΝΑΡΙΑΣ**

ΠΛΑΤΕΙΑ ΕΛΙΓΜΩΝ

**ΥΠΟΣΤΕΓΟ
ΩΡΙΜΑΝΣΗΣ**

ΚΤΗΡΙΟ ΔΙΟΙΚΗΣΗΣ

**ΣΑΚΟΦΙΛΤΡΟ ΑΠΟΚΟΝΙΩΣΗΣ
ΜΟΝΑΔΑΣ ΜΗΧΑΝΙΚΗΣ
ΠΡΟΕΠΕΞΕΡΓΑΣΙΑΣ**

**ΔΕΞΑΜΕΝΗ ΥΔΡΕΥΣΗΣ
& ΠΥΡΟΣΒΕΣΗΣ**





ΗΛΕΚΤΡΟΚΙΝΗΤΑ ΡΟΛΑ ΕΙΣΟΔΟΥ
ΑΠΟΡΡΙΜΜΑΤΟΦΟΡΩΝ

ΟΨΗ ΧΩΡΟΥ ΥΠΟΔΟΧΗΣ ΑΠΟΡΡΙΜΜΑΤΩΝ



ΕΣΩΤΕΡΙΚΟ ΧΩΡΟΥ ΥΠΟΔΟΧΗΣ ΑΠΟΡΡΙΜΜΑΤΩΝ

ΑΕΡΑΓΩΓΟΙ ΑΠΟΣΜΗΣΗΣ - ΑΠΟΚΟΝΙΩΣΗΣ

ΧΟΑΝΗ ΤΡΟΦΟΔΟΣΙΑΣ
ΣΧΙΣΤΗ ΣΑΚΩΝ

ΜΟΝΑΔΑ ΜΗΧΑΝΙΚΗΣ ΠΡΟΕΠΕΞΕΡΓΑΣΙΑΣ ΠΡΟΔΙΑΛΕΓΜΕΝΟΥ ΟΡΓΑΝΙΚΟΥ ΡΕΥΜΑΤΟΣ

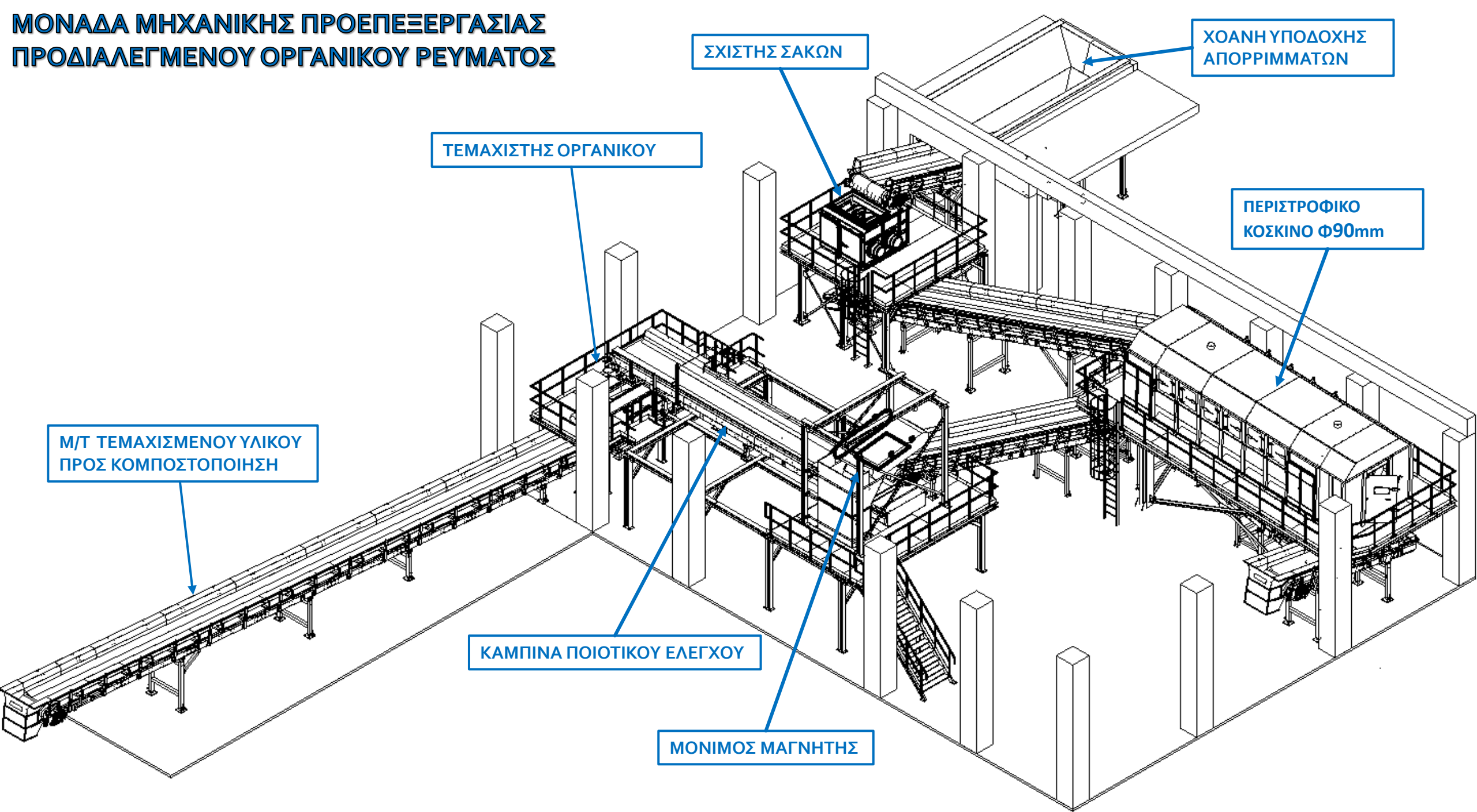

ΣΧΙΣΤΗΣ ΣΑΚΩΝ



Μ/Τ ΤΡΟΦΟΔΟΣΙΑΣ ΚΟΣΚΙΝΟΥ



ΠΕΡΙΣΤΡΟΦΙΚΟ ΚΟΣΚΙΝΟ



ΜΟΝΙΜΟΣ ΜΑΓΝΗΤΗΣ



ΚΑΜΠΙΝΑ QC

ΤΕΜΑΧΙΣΤΗΣ ΟΡΓΑΝΙΚΟΥ



Μ/Τ ΚΛΑΣΜΑΤΟΣ <90mm

Μ/Τ ΚΛΑΣΜΑΤΟΣ >90mm



Μ/Τ ΑΠΟ QC ΠΡΟΣ ΤΕΜΑΧΙΣΤΗ

Μ/Τ ΤΕΜΑΧΙΣΜΕΝΟΥ ΟΡΓΑΝΙΚΟΥ

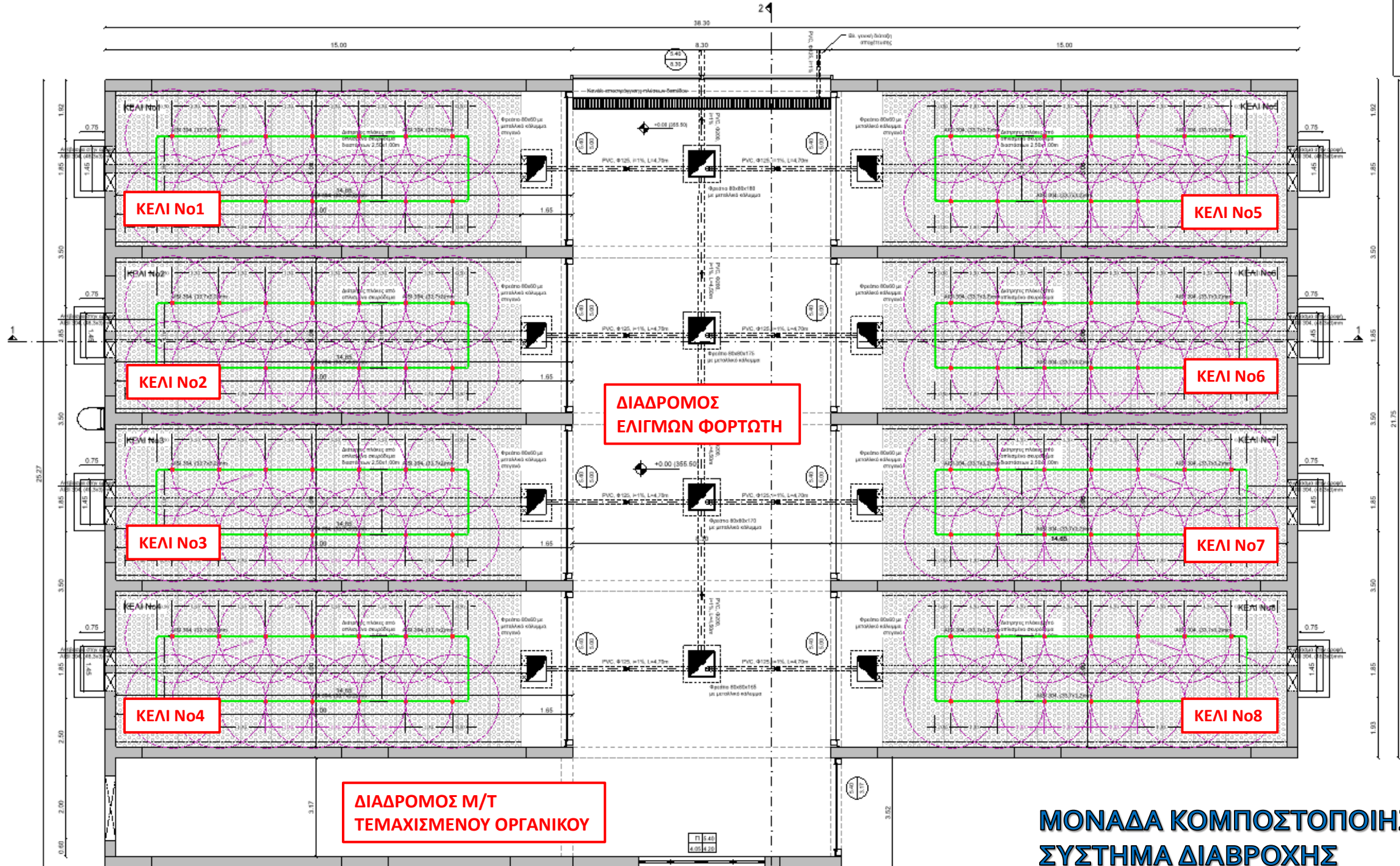

ΜΟΝΑΔΑ ΚΟΜΠΟΣΤΟΠΟΙΗΣΗΣ – ΣΥΣΤΗΜΑ ΔΙΑΒΡΟΧΗΣ



ΕΙΣΟΔΟΣ ΜΟΝΑΔΑΣ



ΔΙΑΔΡΟΜΟΣ ΕΛΙΓΜΩΝ



ΗΛΕΚΤΡΙΚΑ ΡΟΛΑ ΚΕΛΙΩΝ



PLENUM ΔΙΑΝΟΜΗΣ ΑΕΡΑ / ΣΥΛΛΟΓΗΣ ΣΤΡΑΓΓΙΣΜΑΤΩΝ



ΔΙΑΤΡΗΤΕΣ ΠΛΑΚΕΣ ΑΠΟ ΟΠΛΙΣΜΕΝΟ ΣΚΥΡΟΔΕΜΑ



ΕΦΕΔΡΙΚΗ ΘΥΡΑ ΓΙΑ ΤΕΜΑΧΙΣΜΕΝΑ ΠΡΑΣΙΝΑ

**ΑΝΩ ΟΨΗ ΜΟΝΑΔΑΣ
ΚΟΜΠΟΣΤΟΠΟΙΗΣΗΣ**

ΒΙΟΦΙΛΤΡΟ ΑΠΟΣΜΗΣΗΣ

**ΑΝΕΜΙΣΤΗΡΑΣ ΑΠΑΓΩΓΗΣ
ΑΕΡΑ ΚΕΛΙΟΥ**

**ΑΝΕΜΙΣΤΗΡΑΣ ΑΠΑΓΩΓΗΣ
ΑΕΡΑ ΚΕΛΙΟΥ**

**ΑΝΕΜΙΣΤΗΡΑΣ ΑΠΑΓΩΓΗΣ
ΑΕΡΑ ΚΕΛΙΟΥ**

**ΑΝΕΜΙΣΤΗΡΑΣ ΑΠΑΓΩΓΗΣ
ΑΕΡΑ ΚΕΛΙΟΥ**

**ΑΝΕΜΙΣΤΗΡΑΣ
ΠΡΟΣΑΓΩΓΗΣ ΑΕΡΑ
ΚΕΛΙΟΥ**

**ΑΝΕΜΙΣΤΗΡΑΣ
ΠΡΟΣΑΓΩΓΗΣ ΑΕΡΑ
ΚΕΛΙΟΥ**

**ΑΝΕΜΙΣΤΗΡΑΣ
ΠΡΟΣΑΓΩΓΗΣ ΑΕΡΑ
ΚΕΛΙΟΥ**

**ΑΝΕΜΙΣΤΗΡΑΣ
ΠΡΟΣΑΓΩΓΗΣ ΑΕΡΑ
ΚΕΛΙΟΥ**

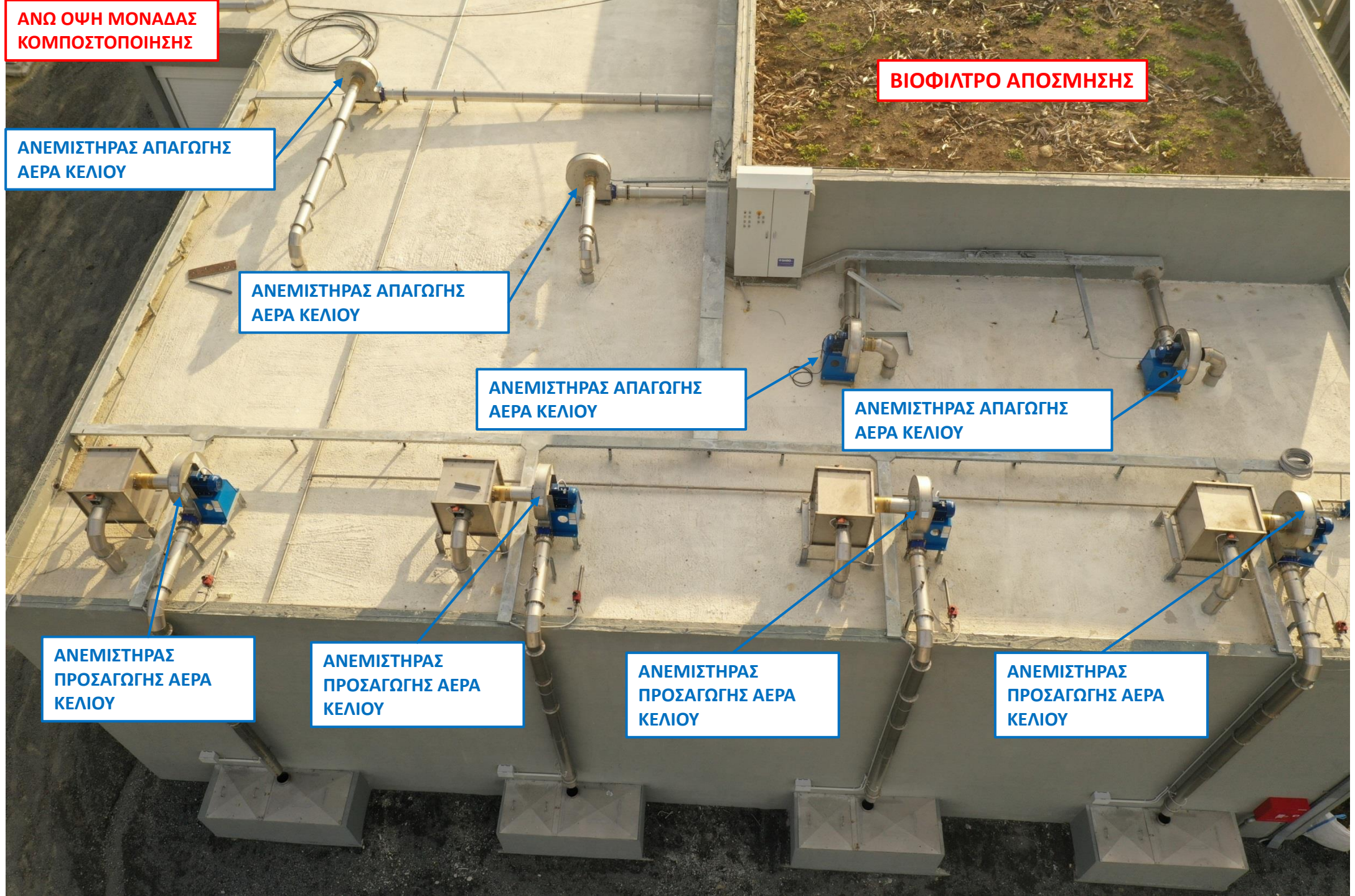

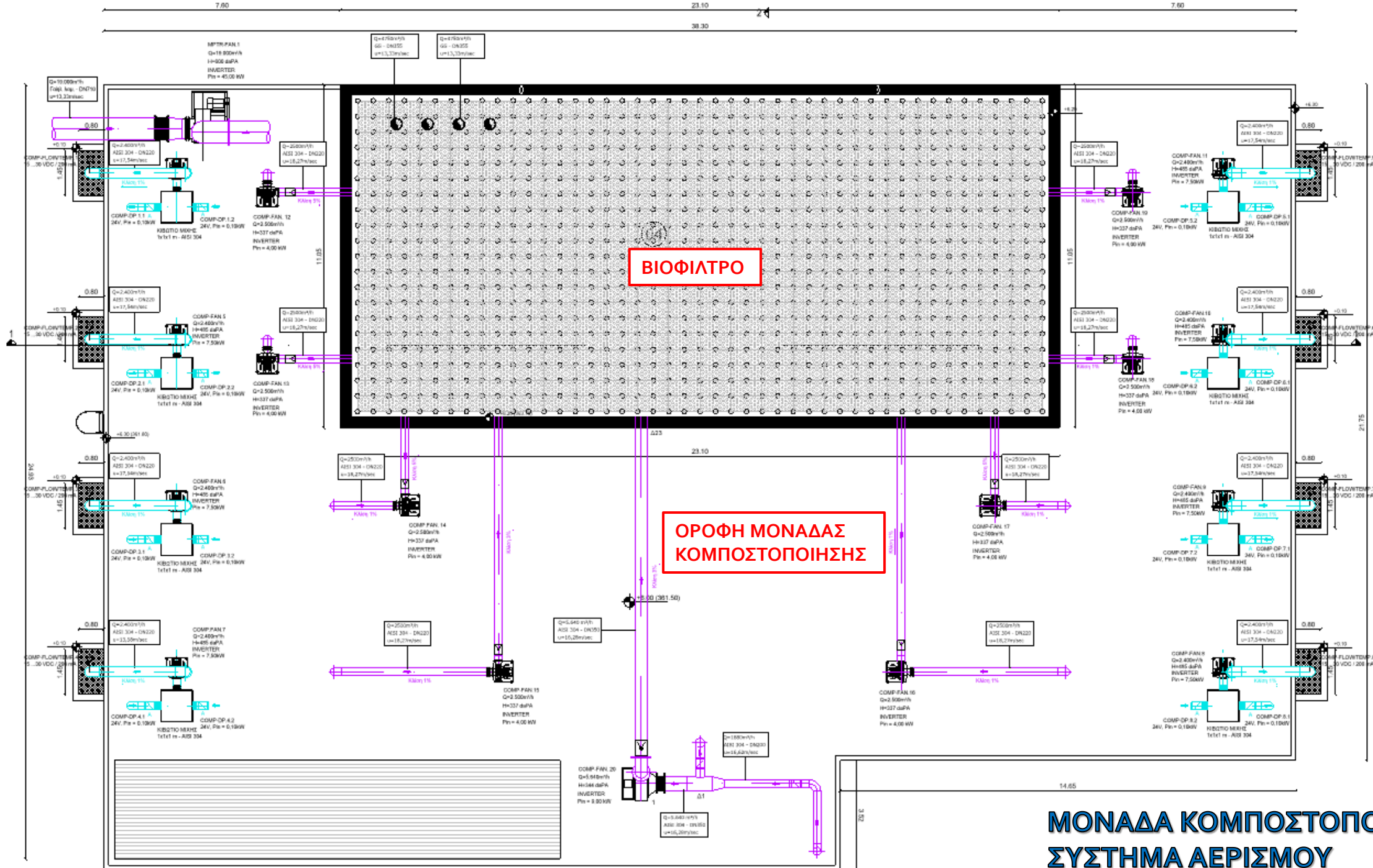

ΒΙΟΦΙΛΤΡΟ

ΟΡΟΦΗ ΜΟΝΑΔΑΣ ΚΟΜΠΟΣΤΟΠΟΙΗΣΗΣ

ΜΟΝΑΔΑ ΚΟΜΠΟΣΤΟΠΟΙΗΣΗΣ – ΣΥΣΤΗΜΑ ΑΕΡΙΣΜΟΥ

**ΑΝΩ ΟΨΗ ΜΟΝΑΔΑΣ
ΚΟΜΠΟΣΤΟΠΟΙΗΣΗΣ**

ΑΕΡΑΓΩΓΟΣ ΑΠΟ ΚΤΗΡΙΟ ΠΡΟΕΠΕΞΕΡΓΑΣΙΑΣ

ΒΙΟΦΙΛΤΡΟ ΑΠΟΣΜΗΣΗΣ

**ΑΝΕΜΙΣΤΗΡΑΣ ΣΥΛΛΟΓΗΣ ΑΕΡΑ
ΑΠΟ ΠΡΟΕΠΕΞΕΡΓΑΣΙΑ**

**ΑΝΕΜΙΣΤΗΡΑΣ ΑΠΑΓΩΓΗΣ
ΑΕΡΑ ΚΕΛΙΟΥ**

**ΟΡΟΦΗ ΜΟΝΑΔΑΣ
ΚΟΜΠΟΣΤΟΠΟΙΗΣΗΣ**

**ΑΝΕΜΙΣΤΗΡΑΣ
ΠΡΟΣΑΓΩΓΗΣ ΑΕΡΑ
ΚΕΛΙΟΥ**



**ΑΠΟΨΗ ΕΓΚΑΤΑΣΤΑΣΗΣ ΑΠΟ
ΒΟΡΕΙΟΔΥΤΙΚΗ ΔΙΕΥΘΥΝΣΗ**

**ΜΟΝΑΔΑ
ΚΟΜΠΟΣΤΟΠΟΙΗΣΗΣ**

**ΥΠΟΣΤΕΓΟ
ΡΑΦΙΝΑΡΙΑΣ**



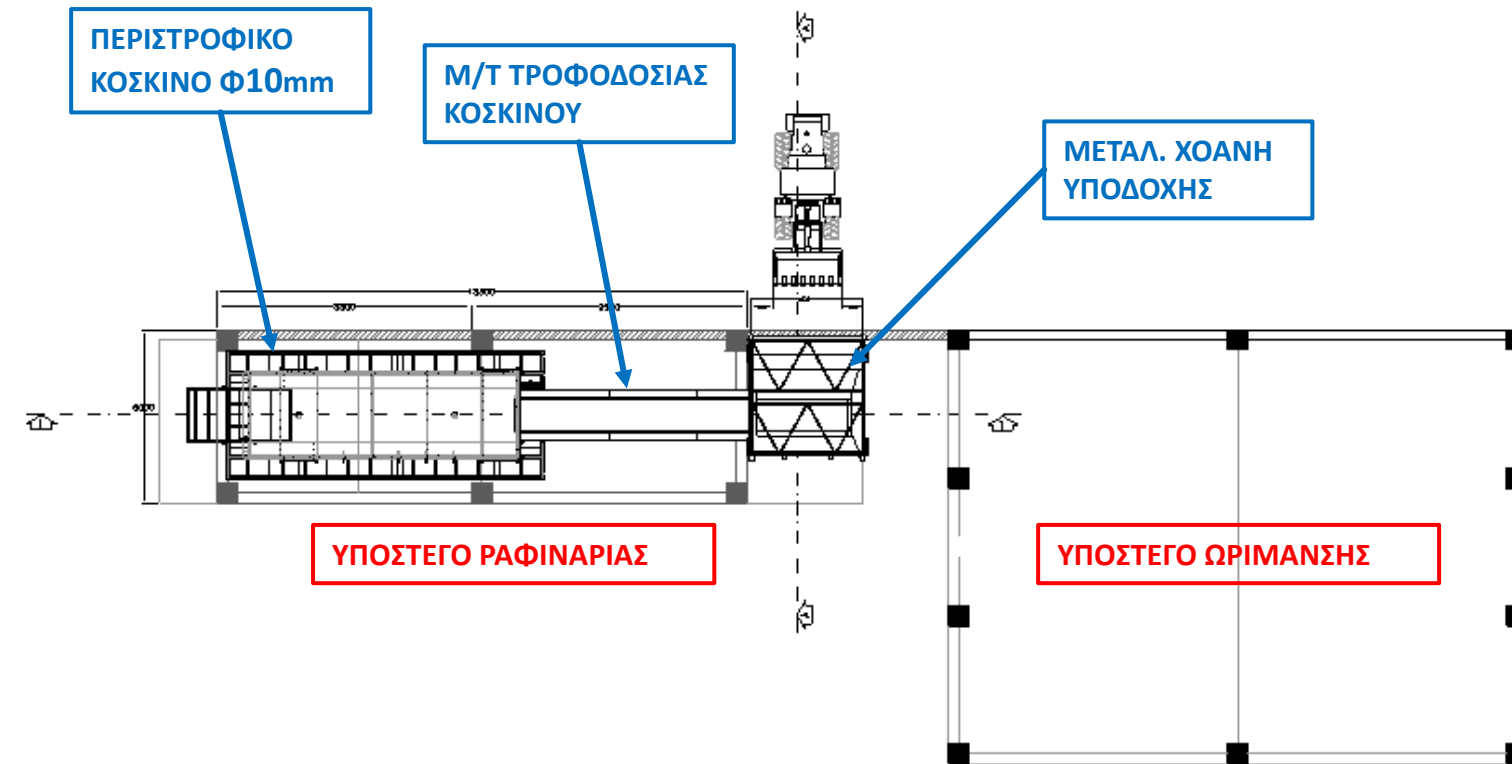
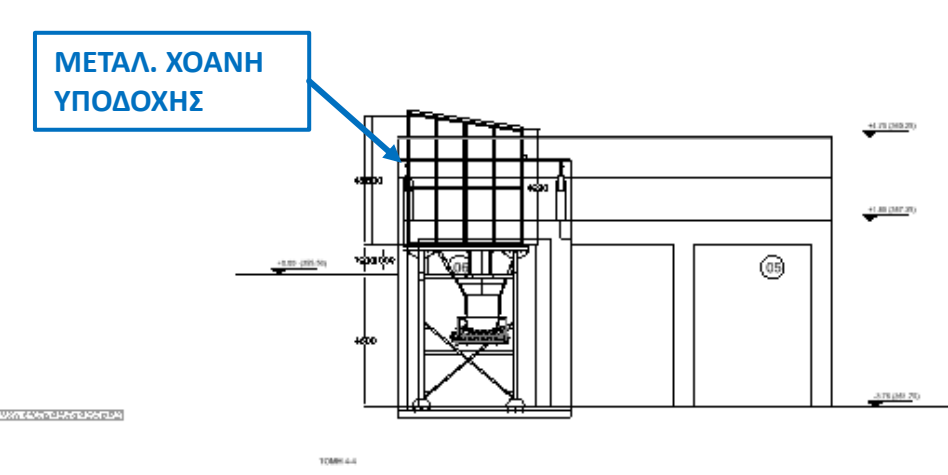
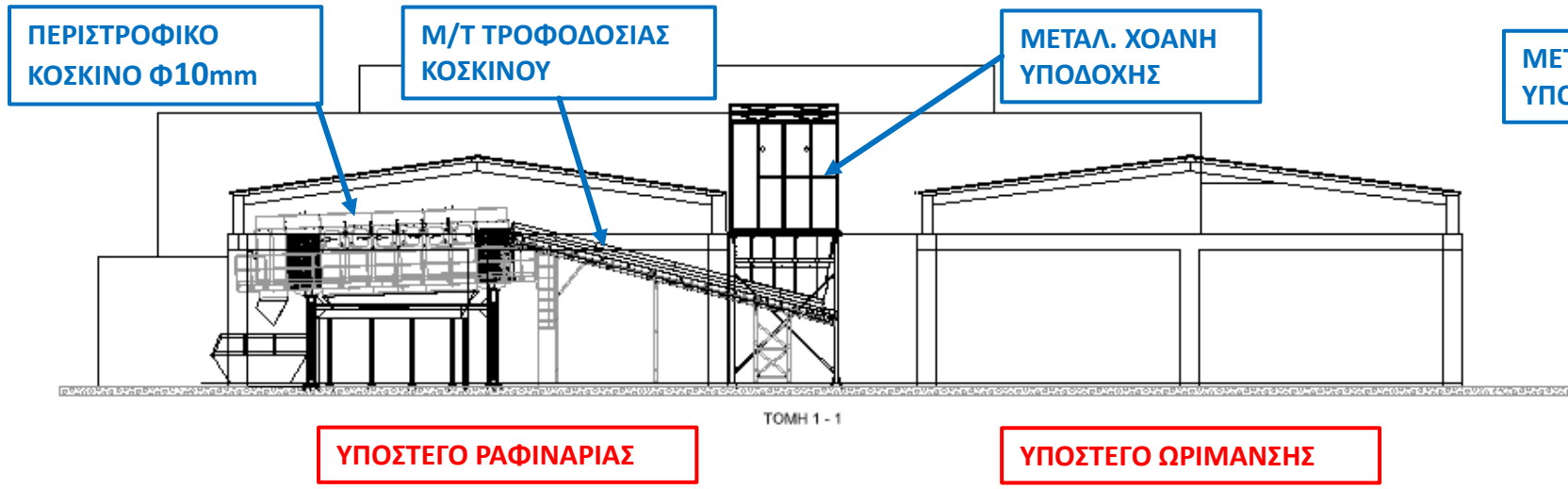

ΜΟΝΑΔΑ ΡΑΦΙΝΑΡΙΑΣ

**ΑΕΡΑΓΩΓΟΙ
ΑΠΟΚΟΝΙΩΣΗΣ**

**ΣΑΚΟΦΙΛΤΡΟ
ΑΠΟΚΟΝΙΩΣΗΣ ΡΑΦΙΝΑΡΙΑΣ**

**ΜΕΤΑΛΛΙΚΗ ΧΟΑΝΗ
ΤΡΟΦΟΔΟΣΙΑΣ**

ΠΕΡΙΣΤΡΟΦΙΚΟ ΚΟΣΚΙΝΟ Φ10mm

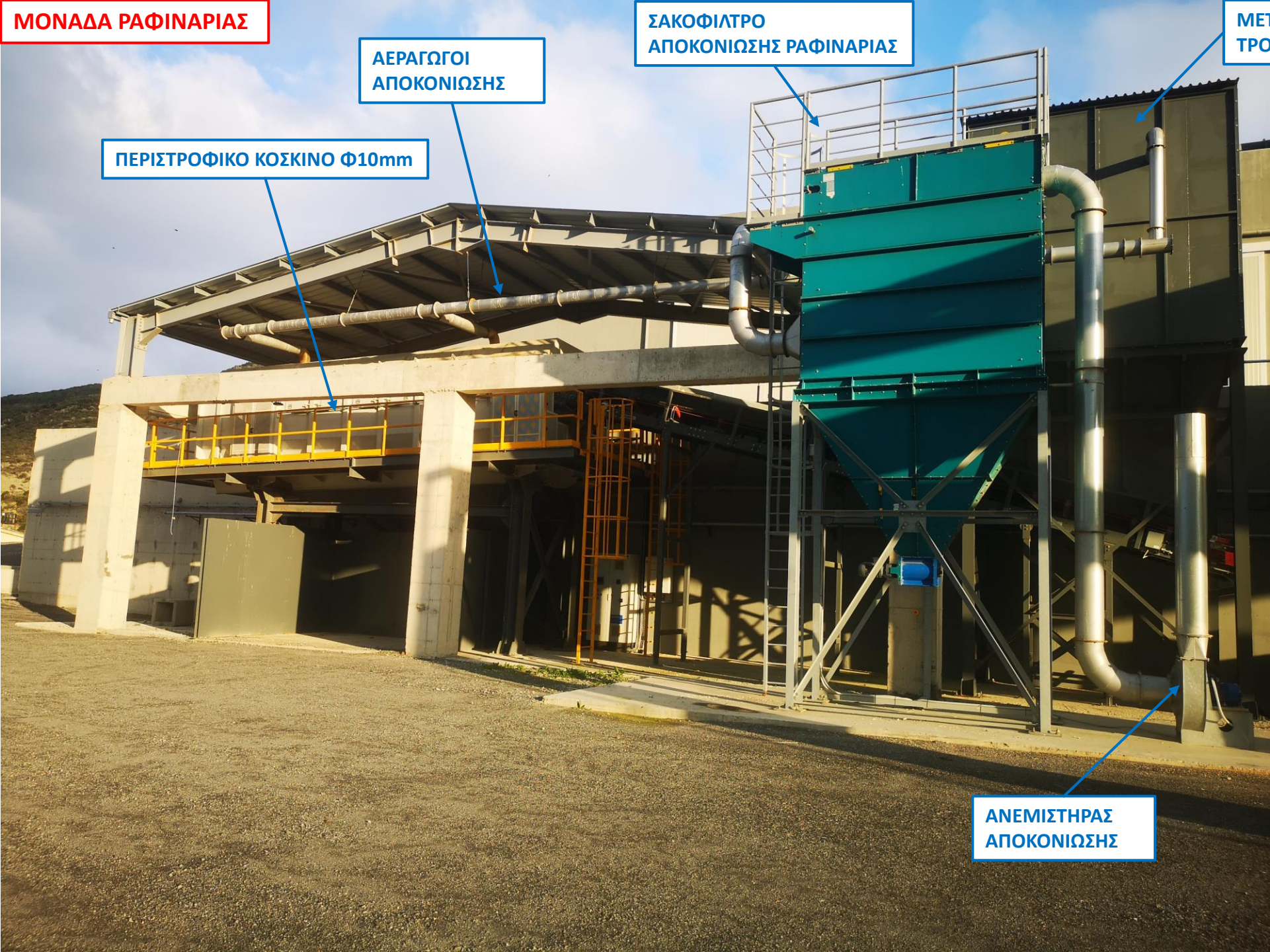

**ΑΝΕΜΙΣΤΗΡΑΣ
ΑΠΟΚΟΝΙΩΣΗΣ**





ΑΝΑΣΤΡΟΦΕΑΣ ΚΟΜΠΟΣΤ



ΦΟΡΤΩΤΗΣ



ΚΛΑΔΟΘΡΥΜΜΑΤΙΣΤΗΣ

ΠΑΝΟΡΑΜΙΚΗ ΑΠΟΨΗ ΕΓΚΑΤΑΣΤΑΣΗΣ





**ΕΥΧΑΡΙΣΤΩ ΠΟΛΥ
ΓΙΑ ΤΗΝ ΠΡΟΣΟΧΗ ΣΑΣ**